

ASUS®

PA32UCG sorozatú LCD monitor

Használati útmutató

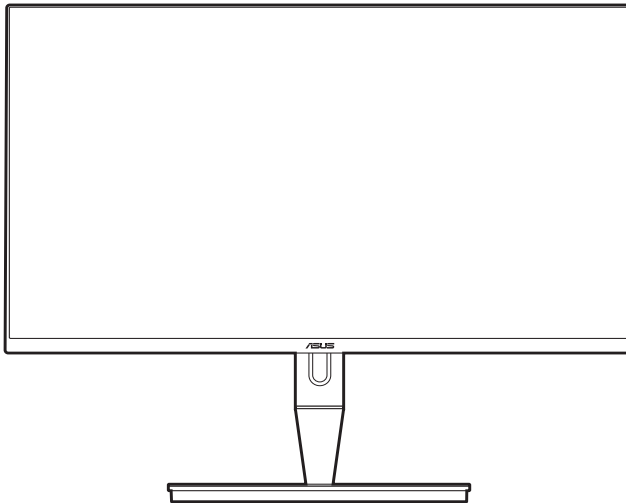

Első kiadás

2021. január

Copyright © 2021 ASUSTeK COMPUTER INC. Minden jog fenntartva.

A kézikönyv egyik részét sem (beleértve a termékek és a szoftver leírásait is) lehet sokszorosítani, továbbítani, átírni, tárolni visszakereső rendszerekben, illetve lefordítani más nyelvekre semmilyen formában illetve eszközzel az ASUSTeK COMPUTER INC. („ASUS”) előzetes írásbeli engedélye nélkül, a dokumentációt egyedül a vásárló tarthatja meg biztonsági okokból.

A termék garanciája, illetve a szolgáltatás nem kerül meghosszabbításra, ha: (1) a termék javítva volt, módosították vagy átalakították kivéve, ha az ilyen javításhoz, átalakításhoz írásban engedélyt nem adott az ASUS; vagy (2) a termék sorozatszáma olvashatatlan vagy hiányzik.

AZ ASUS A KÉZIKÖNYVET JELEN ÁLLAPOTÁBAN BIZTOSÍTJA, MINDENMŰ GARANCIA NÉLKÜL, AKÁR KIFEJEZETT VAGY AKÁR VÉLELMEZETT GARANCIA NÉLKÜL, AMELYBE KORLÁTOZÁS NÉLKÜL BELETARTOZNAK AZ ELADHATÓSÁGRA VAGY EGY ADOTT CÉLRA VALÓ FELHASZNÁLHATÓSÁG VÉLELMEZETT GARANCIÁI VAGY FELTÉTELEI. SEMMILYEN ESETBEN SEM FOG FELELŐSÉGET VÁLLALNI AZ ASUS, AZ IGAZGATÓI, A TISZTSÉGVISELŐI VAGY ÜGYNÖKEI A KÖZVETETT, SPECIÁLIS, VÉLETLEN VAGY KÖVETKEZMÉNYES KÁRÉROKÉRT (BELEÉRTVE AZ ELMARADT PROFITBÓL, ÜZLETBŐL, ADATVESZTÉSŐL VAGY ÜZLET MEGZAVARÁSÓBÓL ÉS HASONLÓKBÓL ADÓDÓ KÁROKAT) MÉG AKKOR SEM, HA AZ ASUS ÉRTESETTE A KÉZIKÖNYVBEN VAGY TERMÉKBEN A HIBÁBÓL VAGY HIÁNYOSSÁGBÓL ESETLEGESEN FELMERÜLŐ KÁROKRÓL.

A JELEN KÉZIKÖNYVBEN TALÁLHATÓ ADATOK ÉS INFORMÁCIÓK CSUPÁN TÁJÉKOZTATÓ JELLEGŰEK ÉS ELŐZETES ÉRTESETÉS NÉLKÜL BÁRMIKOR MÓDOSÍTHATÓK, VALAMINT NEM LEHET ŐKET AZ ASUS KÖTELEZETTSÉGVÁLLALÁSAKÉNT ÉRTELMEZNI. AZ ASUS NEM VÁLLAL FELELŐSÉGET SEMMILYEN HIBÁÉRT VAGY PONTATLANSÁGÉRT, AMELY ESETLEGESEN JELEN KÉZIKÖNYVBEN (BELEÉRTVE A TERMÉKEK ÉS A SZOFTVERLEÍRÁSÁT IS) TALÁLHATÓ.

Jelen kézikönyvben megjelenő termék- és cégnevek a vonatkozó vállalatok bejegyzett vagy nem bejegyzett védjegyei, illetve a vonatkozó vállalat tulajdonát képezik és kizárólag azonosításra vagy magyarázatra használjuk őket és a tulajdonosok javát szolgálják a jogsértés mindennemű szándéka nélkül.

Tartalom

Tartalom.....	iii
Megjegyzések.....	iv
Biztonsági információk	v
Karbantartás és tisztítás	vi
Takeback Services.....	vii
Termékinformációk az EU energiacímkéhez.....	vii
1. fejezet: Termék bemutatása	
1.1 Üdvözljük!	1-1
1.2 A csomagolás tartalma.....	1-1
1.3 A monitor bemutatása	1-2
1.3.1 Előlnézet	1-2
1.3.2 Hátnézet.....	1-3
1.3.3 QuickFit funkció	1-4
1.3.4 Egyéb funkciók.....	1-6
2. fejezet: Beállítás	
2.1 A monitor karjának/talpának rögzítése	2-1
2.2 A kar/talp leválasztása (a VESA fal tartóhoz)	2-1
2.3 A monitor beállítása.....	2-2
2.4 A kábelek csatlakoztatása.....	2-4
2.5 A monitor bekapcsolása.....	2-5
3. fejezet: Általános utasítások	
3.1 OSD (képernyőn megjelenő) menü	3-1
3.1.1 Hogyan kell ismételtlen konfigurálni	3-1
3.1.2 OSD funkció bemutatása	3-2
3.2 Műszaki adatok összefoglalása.....	3-13
3.3 Körvonal méretek.....	3-15
3.4 Hibaelhárítás (GYIK)	3-16
3.5 Támogatott üzemmódok.....	3-17

Megjegyzések

Szövetségi hírközlési bizottság nyilatkozata

A készülék megfelel az FCC szabályok 15. pontjának. Működtetéséhez a következő két feltételnek kell teljesülnie:

- A készülék nem okozhat ártalmas interferenciát, és
- A készüléknek el kell viselnie minden fogadott interferenciát, beleértve azt is, amelyek nem kívánatos működést okoz.

A készüléket vizsgálatnak vetették alá, amelynek során megállapítást nyert, hogy a készülék teljesíti az FCC szabályzatának 15. pontja szerinti, B osztályú digitális eszközökre vonatkozó határértékeket. Ezeket a határértékeket úgy állapították meg, hogy a lakóépületekben megfelelő védelmet nyújtsanak a káros zavarokkal szemben. A készülék rádiófrekvenciás energiát kelt, használ és sugározhat, de ha nem a használati utasításnak megfelelően helyezték üzembe és használják, akkor megzavarhatja a rádiós távközlést. Az azonban nem garantálható, hogy egy adott telepítés esetén nem lép fel interferencia. Ha a készülék zavart kelt a rádiós vagy a televíziós vételben, ezt a készülék be- és kikapcsolásával egyértelműen meg lehet állapítani, akkor a felhasználó a zavarok megszüntetésére a következő lépéseket teheti meg:

- A vevőantennát állítsa más irányba, vagy helyezze át.
- Növelje a távolságot a készülék és a vevő között.
- A készüléket csatlakoztassa más áramkörhöz kapcsolódó fali dugaszolóaljzatba, mint amelyhez a vevő csatlakozik.
- Kérjen segítséget a kereskedőtől vagy egy gyakorlott rádiós/televíziós szakembertől.



Az árnyékolt kábelek használata szükséges a monitornak a grafikus kártyához való csatlakozásához, hogy biztosítsa az FCC előírásoknak való megfelelést. A megfelelésért felelős fél által nem kifejezetten jóváhagyott változtatások vagy módosítások ezen a berendezésen érvényteleníthetik a felhasználó jogosultságát a berendezés működtetésére.

Kanadai Hírközlési Minisztérium nyilatkozata

Jelen digitális berendezés nem haladja meg a Kanadai Hírközlési Minisztérium által meghatározott digitális berendezésből érkező rádiófrekvenciás zajkibocsátás B osztályú határértékeit.

Ez a B osztályú digitális készülék megfelel a kanadai ICES-003 előírásnak.

This Class B digital apparatus meets all requirements of the Canadian Interference - Causing Equipment Regulations.

Cet appareil numérique de la classe B respecte toutes les exigences du Règlement sur le matériel brouiller du Canada.



Biztonsági információk

- A monitor beállítása előtt óvatosan olvassa el a csomagban található dokumentációt.
- Tűz és áramütés megakadályozása érdekében soha ne tegye ki a monitort esőnek vagy nedvességnek.
- Soha ne próbálja kinyitni a monitor házát. A készülék belsejében a veszélyes nagyfeszültség súlyos testi sérülést okozhat.
- Ha a tápegység meghibásodott, ne próbálja saját kezűleg megjavítani. Vegye fel a kapcsolatot egy képzett szakemberrel vagy a kereskedőjével.
- A termék használata előtt győződjön meg róla, hogy az összes kábel megfelelően csatlakoztatva van és a hálózati kábel nem sérült. Ha bármilyen kárt észlel, vegye fel azonnal a kapcsolatot a kereskedőjével.
- A borító hátoldalán vagy tetején található nyílások és rések szellőzésre szolgálnak. Ne takarja be ezeket a nyílásokat. Soha ne helyezze ezt a termék radiátorra vagy hőforrásra vagy azok közelébe, ha nincs biztosítva a megfelelő szellőzés.
- A monitort a címkén feltüntetett feszültséggel szabad üzemeltetni. Ha nem biztos abban, hogy milyen típusú áramellátás áll rendelkezésére otthonában, kérjen tanácsot a helyi energiaellátást biztosító cégtől vagy képviselőtől.
- Használja a megfelelő hálózati csatlakozót, amely megfelel a helyi elektromos szabványoknak.
- Ne terhelje túl az elosztókat és a hosszabbító kábeleket. A túlterhelés tüzet vagy áramütést okozhat.
- Kerülje a port, a nedvességet és a szélsőséges hőmérsékleti hatásokat. Ne helyezze a monitort olyan helyre, ahol azt nedvesség érheti. Stabil felületre helyezze a monitort.
- Húzza ki a készüléket villámlás idején vagy ha sokáig nem használja azt. Így megóvhatja a monitort a túlfeszültségből adódó károktól.
- Soha ne helyezzen tárgyakat vagy öntsön folyadékot a monitor házában lévő nyílásokba.
- A megfelelő működés érdekében csak UL listázott számítógépekkel használja a monitort, amelyek 100-240V AC közötti megfelelően konfigurált aljzatokkal rendelkeznek.

- Ha műszaki hibát észlel a monitorral kapcsolatban, lépjen kapcsolatba egy képzett szakemberrel vagy a kereskedőjével.
- A hangerőszabályozó beállítása, valamint a középső pozícióból elmozdított beállítások növelhetik a fül-/fejhallgató kimeneti feszültségét, amely a hangnyomás szintjét módosíthatja.



Az áthúzott kerekesebb kuka szimbólum azt jelzi, hogy a terméket (elektromos, elektronikus berendezés és higanytartalmú gombalem) nem lehet a háztartási hulladékok közé tenni. Az elektromos termékek ártalmatlanításához tekintse meg a helyi előírásokat.

Karbantartás és tisztítás

- Mielőtt felemeli vagy áthelyezi a monitort jobb, ha kihúzza a kábeleket és a tápkábelt. Kövesse a megfelelő emelési technikákat, amikor elhelyezi a monitort. Ha felemeli vagy viszi a monitort, a monitor széleit fogja meg. Ne emelje meg a kijelzőt az állvánnyal vagy a kábellel.
- Tisztítás. Kapcsolja le a monitort és húzza ki a tápkábelt. A monitort szőszmentes, puha ruhával tisztítsa, hogy ne okozzon karcot. A makacs szennyeződések enyhe tisztítószerrel átítatott ruhával lehet eltávolítani.
- Kerülje az alkoholt vagy acetont tartalmazó tisztítók használatát. Használjon monitorhoz való tisztítószerrel. Soha ne permetezzen tisztítót közvetlenül a monitorra, mivel az beszívárogathat a monitor belsejébe és áramütést okozhat.

A következő tünetek normálisnak tekinthetők a monitor esetében:

- Lehet, hogy kissé egyenetlen a képernyő fényereje az asztalon használt mintától függően.
- Amikor ugyanaz a kép látszik a képernyőn órákon át akkor, amikor képet vált, az előző képről egy utókép maradhat a képernyőn. A képernyő lassan rendbe fog jönni, vagy lekapcsolhatja a hálózati kapcsolót néhány órára.
- Ha a képernyő fekete vagy villog vagy nem működik, akkor a javításhoz vegye fel a kapcsolatot a kereskedőjével vagy a szolgáltató központtal. Ne próbálja megjavítani a képernyőt saját kezűleg!

Jelen útmutatóban használt jelölések



FIGYELMEZTETÉS: Információk arra vonatkozóan, hogy elkerülje a sérüléseket egy feladat elvégzése során.



VIGYÁZAT: Információk arra vonatkozóan, hogy elkerülje az alkatrészek károsodását egy feladat elvégzése során.



FONTOS: Olyan információk, amelyet **KÖTELEZŐ** követnie egy feladat elvégzése során.



MEGJEGYZÉS: Tippek és további információk egy feladat elvégzésének elősegítéséhez.

Hol találhat további információkat

Lásd az alábbi forrásokat a további információkért és a termék- és szoftverfrissítésekért.

1. ASUS weboldalai

Az ASUS weboldalai világszerte frissített információkat biztosítanak az ASUS hardver és szoftver termékei számára. Lásd: <http://www.asus.com>.

2. Opcionális dokumentáció

A termék csomagolása opcionális dokumentációt tartalmazhat, amelyet a forgalmazó tehet a csomagba. Ezek a dokumentációk nem képezik a szabványos csomag részét.

Takeback Services

ASUS recycling and takeback programs come from our commitment to the highest standards for protecting our environment. We believe in providing solutions for our customers to be able to responsibly recycle our products, batteries and other components as well as the packaging materials.

Please go to <http://csr.asus.com/english/Takeback.htm> for detail recycling information in different region.

Termékinformációk az EU energiacímkéhez



PA32UCG

1.1 Üdvözljük!

Köszönjük, hogy megvásárolta az ASUS® LCD monitor!

Az ASUS legújabb széles képernyős monitorja egy szélesebb, fényesebb, valamint kristálytisza képernyőt biztosít, plusz egy sor olyan funkciót, amely megnöveli a vizuális élményt.

Ezen funkciók segítségével élvezheti a kényelmes és elbűvölő vizuális élményeket, amelyeket a monitor nyújtani tud Önnek!

1.2 A csomagolás tartalma

Ellenőrizze, hogy a csomag a következő elemeket tartalmazza:

- ✓ LCD monitor
- ✓ Monitortalp
- ✓ Gyors üzembe helyezési útmutató
- ✓ Jótállási kártya
- ✓ Tápkábel
- ✓ HDMI kábel
- ✓ USB C-típusú - A-típusú kábel
- ✓ Thunderbolt kábel (40 Gbit/s)
- ✓ DisplayPort-kábel
- ✓ Színkalibrálási próba jelentése
- ✓ A bemeneti/kimeneti port fedele
- ✓ Színkalibráló (csak a PA32UCG-K esetén)
- ✓ Ernyő





Ha a fenti tételek bármelyike hiányzik vagy sérült, azonnal lépjen kapcsolatba a kereskedővel.

1.3 A monitor bemutatása

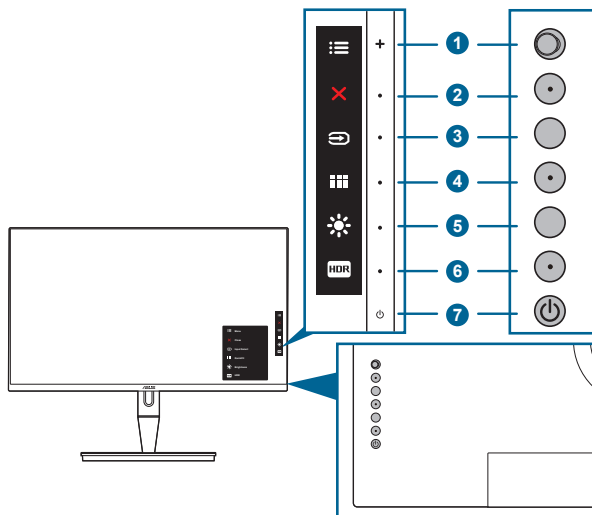
1.3.1 Előnézet





1.  Menü (5 állású) gomb:
 - Az OSD menübe való belépéshez nyomja le ezt a gombot.
 - Alkalmazza a kiválasztott OSD menüelemeket.
 - Növeli/csökkenti az értékeket vagy fel/le/balra/jobbra mozgatja a kijelölést.
2.  Bezárás gomb:
 - Kilépés az OSD menüből.
 - Be- és kikapcsolja a Gombzár funkciót egy hosszú, 5 másodperces nyomással.
3.  Bemenetválasztó gomb:
 - Válasszon ki egy elérhető bemeneti forrást.



Nyomja le a  gombot (bemenetválasztó gomb) a HDMI-1, HDMI-2, HDMI-3, Thunderbolt, DisplayPort jelek megjelenítéséhez, miután csatlakoztatja a HDMI/DisplayPort/Thunderbolt kábelt a monitorhoz.

4.  QuickFit gomb:
 - Ez a gyorsgomb aktiválja az igazításra szolgáló QuickFit funkciót.
 - A QuickFit funkció 5 féle igazító mintát tartalmaz. (Lásd: 1.3.3 QuickFit funkció).

5.  Parancsikon **1**
 - Alapértelmezett: Fényerő gyorsgomb
 - A gyorsgomb funkciójának módosításához lépjen a Parancsikon > Parancsikon 1 menübe.
6.  Parancsikon **2**
 - Alapértelmezett: HDR gyorsgomb
 - A gyorsgomb funkciójának módosításához lépjen a Parancsikon > Parancsikon 2 menübe.
7.  Bekapcsoló gomb/állapotjelző fény
 - Be-/kikapcsolja a monitort.
 - Az állapotjelző fény színmeghatározása az alábbi táblázatban található.

Állapot	Megnevezés
Fehér	Be
Borostyánsárga	Készenléti mód
Ki	Ki

1.3.2 Hátulnézet

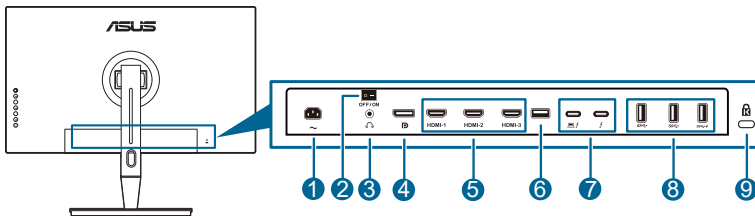

1. **AC-IN port.** Ez a port csatlakoztatja a tápkábelt.
2. **Áramellátás gomb.** Nyomja meg a kapcsolót a készülék be-/kikapcsolásához.
3. **Fülhallgató csatlakozója.**
4. **DisplayPort bemenet.** Ez a port egy DisplayPort kompatibilis eszköz csatlakoztatásához való.





A DisplayPort adatfolyam alapértelmezett beállítás az OSD menüben DisplayPort 1.2. Átállíthatja a DisplayPort 1.1 vagy DisplayPort 1.4 DSC opcióra, amikor a készülék kimeneti jele DisplayPort 1.1 vagy DisplayPort 1.4 DSC.

5. **HDMI portok.** Ez a portok HDMI kompatibilis eszköz csatlakoztatásához valók.



A HDMI-1 port a HDMI2.1. A HDMI-2/HDMI-3 port a HDMI2.0. A HDMI-2 port speciálisan támogat egyes meghatározatlan HDMI1.4 EDID eszközöket. Az optimális EDID érdekében tartsa lenyomva 5 másodpercig a "Bemenetválasztás" gombot.

6. **USB 2.0 A típus.** Ez a port csak szervizcélokat szolgál.
7. **Thunderbolt.** Ez a portok Thunderbolt-kompatibilis eszközök csatlakoztatásához valók. Ezek a portok egyetlen kompakt csatlakozóba egyesítik az adatátvitelt és a videokimenetet (Max. támogatott felbontás: 3840 x 2160@ 144Hz), illetve a töltést (A port  max. 60W (5V/3A, 9V/3A, 15V/3A, 20V/3A) teljesítményt ad le, míg a másik port  15 W-ot (5V/3A).). Ezek közül az első bedugaszolt portot ismeri fel bemeneti portként. A másik csak DisplayPort jelkimentként szolgál, amely engedélyezhető a Thunderbolt felfűzésére.
8. **USB 3.1 A típus (SuperSpeed USB 10 Gbps):** Ezek a portok az USB eszközök, például az USB billentyűzet/egér, pendrive stb. csatlakoztatásához valók.
9. **Kensington záraljzat.**

1.3.3 QuickFit funkció

A QuickFit funkció 5 féle mintát tartalmaz: (1) Igazító rács (2) A4 (3) B5 (4) Egyéniesítés (5) Vonalzó. A minták aktiválásához nyomja meg a QuickFit gombot. Használja a  Menü (5 állású) gombot a kívánt minta kiválasztásához. A gombot mozgathatja fel/le/balra/jobbra a minta helyzetének igény szerinti módosításához. Ügyeljen rá, hogy a mintákat tetszés szerint mozgathatja balra/ jobbra, de a mozgatás tartománya korlátozott fel/le irányban.

1. Igazító rács

A rács mintái megkönnyítik a tervezők és felhasználók számára a tartalom adott oldalon való elrendezését és megtervezését és egységes nézet és megjelenés kialakítását.

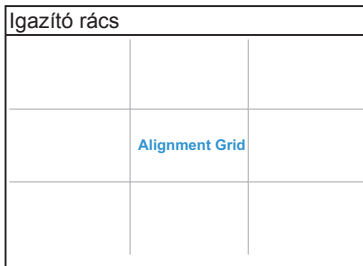

2. A4

A QuickFit szabványos A4 papírméretet kínál, hogy a felhasználók valós méretben tekinthessék meg dokumentumaikat a képernyőn.

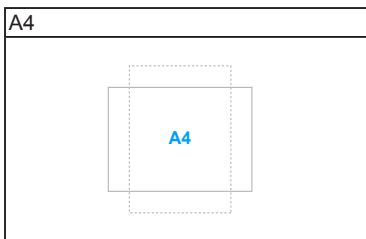

3. B5

A QuickFit szabványos B5 papírméretet kínál, hogy a felhasználók valós méretben tekinthessék meg dokumentumaikat a képernyőn.

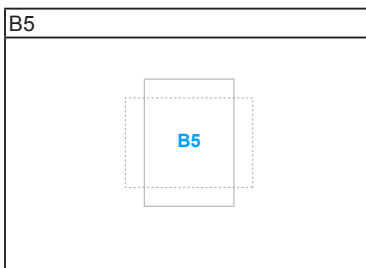

4. Egyéniesítés

A keret méretét a ☰ Menü (5 állású) gomb fel/le/balra/jobbra mozgatásával állíthatja be. Lenyomhatja a ☰ Menü (5 állású) gombot 3 másodpercnél hosszabb ideig a mértékegység milliméter és inch közötti átváltásához.



5. Vonalzó

Ez a minta fizikai vonalzót jelenít meg a felső és bal oldalon. Lenyomhatja a  Menü (5 állású) gombot 3 másodpercnél hosszabb ideig a mértékegység metrikus és angolszász közötti átváltásához.

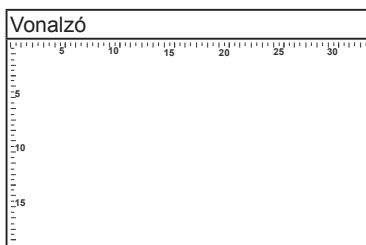

1.3.4 Egyéb funkciók

1. HDR

A monitor támogatja a HDR formátumot. HDR tartalom észlelésekor a "HDR ON" (HDR BE) üzenet jelenik meg az információs oldalon.



A HDR tartalom nem támogatott, ha a PBP mód aktív.

2. Felfűzés

A monitor támogatja a felfűzést a Thunderbolt portokon. A felfűzés lehetővé teszi több monitor sorba kapcsolását a jelforrástól a monitorhoz küldött videojel számára. A felfűzés engedélyezéséhez a forrásnak ki kell adnia a jelet.



2.1 A monitor karjának/talpának rögzítése

A monitor talpának az összeszereléséhez:

1. Nyissa ki a dobozt és vegye ki az állványt (1. ábra).
2. Óvatosan vegye ki a monitort a dobozból (2. ábra).
3. Szerelje fel a monitort a karra (2. ábra).
4. Győződjön meg arról, hogy a karon lévő fül megfelelően illeszkedik a monitoron lévő menetbe, és a kar a helyére pattan. (4. ábra).

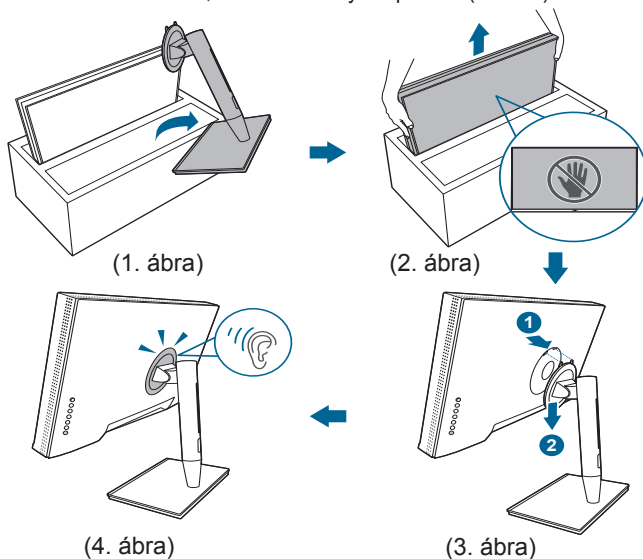

2.2 A kar/talp leválasztása (a VESA fali tartóhoz)

A monitornak a levehető karját/talpát kifejezetten a VESA fali tartóhoz tervezték.

A kar/talp leválasztásához:

1. Vegye le a bemeneti/kimeneti port fedelét (1. ábra).
2. Nyomja meg a kioldógombot, majd óvatosan vegye le a monitort a karról/talpról (2. ábra).

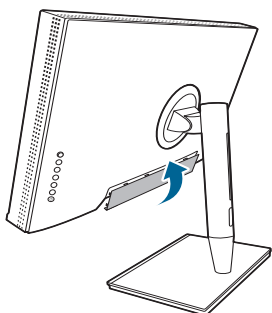

(1. ábra)

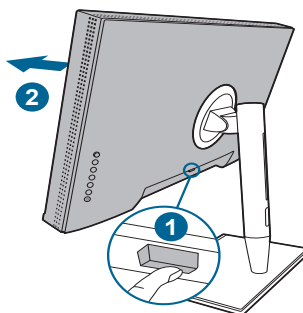

(2. ábra)



A sérülések vagy a termék károsodásának elkerülése érdekében óvatosan kezelje a monitort.



- A VESA fali tartó készlet (100 x 100 mm) külön vásárolható meg.
- Csak az UL listás fali konzolt használja minimum 22,7 kb. súllyal/terheléssel (csavar mérete: M4 x 10 mm).

2.3 A monitor beállítása

- Az optimális megtekintéshez javasoljuk, hogy vegye figyelembe a monitor teljes felületét, majd állítsa be a monitor szögét úgy, hogy az a lehető legkényelmesebb legyen Önnek.
- Tartsa meg az állványt, nehogy a monitor leessen, amikor módosítja annak a szögét.
- Beállíthatja a monitor szögét $+23^\circ$ és -5° között, és lehetőség van 60° -os elfordításra balra vagy jobbra. A monitor magasságát is beállíthatja ± 130 mm távolságra.

(Billenés)

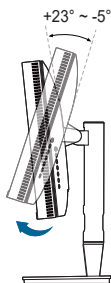

(Forgás)

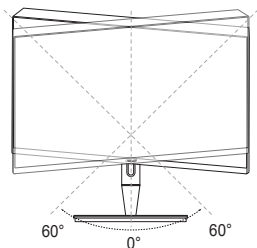

(Magasság beállítása)

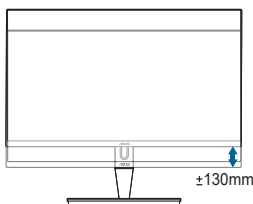

A monitor elforgatása

1. Emelje fel a monitort a legmagasabb helyzetébe.
2. Döntse el a monitort a maximális szögben.
3. Fordítsa el a monitort, hogy beállítsa a kívánt szöget.

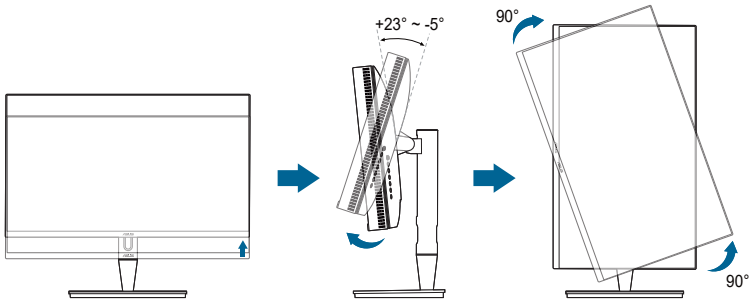

Normális, hogy a monitor kissé rázkódik, miközben beállítja a megtekintés szögét.

4. Az OSD menü a monitor elfordításával automatikus fordul.

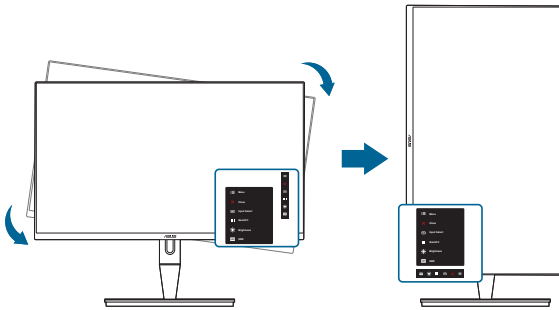

2.4 A kábelek csatlakoztatása

1. Csatlakoztassa a kábeleket a következő utasítások szerint:

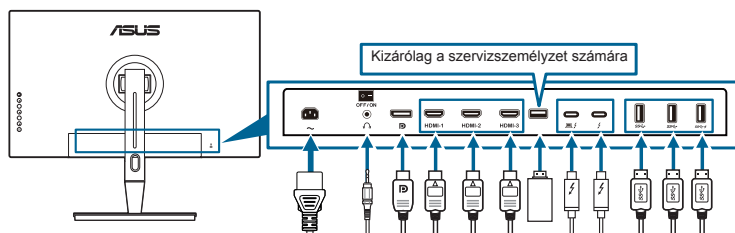

- **A tápkábel csatlakoztatása:** Csatlakoztassa megfelelően a tápkábel egyik végét a monitor AC bemeneti portjához, a másik végét pedig konnektorhoz.
- **A HDMI/DisplayPort kábel csatlakoztatása:**
 - a. Csatlakoztassa a HDMI/DisplayPort kábel egyik végét a monitor HDMI/DisplayPort portjához.
 - b. Csatlakoztassa a HDMI/DisplayPort kábel másik végét a számítógép HDMI/DisplayPort portjához.
- **A fülhallgató használatához:** Csatlakoztassa a végét a monitor fülhallgató csatlakozójának a dugótípusához HDMI/DisplayPort/Thunderbolt jel esetében.
- **A portok használata:**
 - » Felfelé irányú: Használja a mellékelt USB C-típusú - A-típusú kábelt vagy a Thunderbolt kábelt, és csatlakoztassa a C-típusú vagy a Thunderbolt csatlakozóját a monitor Thunderbolt portjába felfelé irányuló portként, és a másik oldalt (A-típusú vagy Thunderbolt kábel) a számítógép portjába. Ellenőrizze, hogy a számítógépen telepítve van a legújabb Windows 7/Windows 10 operációs rendszer. Az engedélyezni fogja a monitoron az USB portok működését.
 - » Lefelé irányú: Dugja be az eszközének A típusú USB kábelét a monitor A típusú USB aljzatába.
 - » Az USB A típusú aljzat használható a Színkalibrátorhoz.
- **A Thunderbolt kábel csatlakoztatása:**
 - a. Csatlakoztassa a Thunderbolt kábel egyik végét a monitor Thunderbolt aljzatához.
 - b. Csatlakoztassa a Thunderbolt kábel másik végét a Thunderbolt eszköze aljzatához.
 - c. Ha az egyik Thunderbolt port be van dugva, akkor a másik Thunderbolt port csak DisplayPort jelet ad ki.

- d. A port  max. 60 W (5 V/3 A, 9 V/3 A, 15 V/3 A, 20 V/3 A)

teljesítményt, a másik port  pedig 15 W (5 V/3 A) teljesítményt biztosít.



Amikor ezek a kábelek csatlakoztatva vannak, akkor kiválaszthatja a kívánt jelet az OSD menüben a Bemenetválasztás elemből.

2. A kábelek elrendezése:

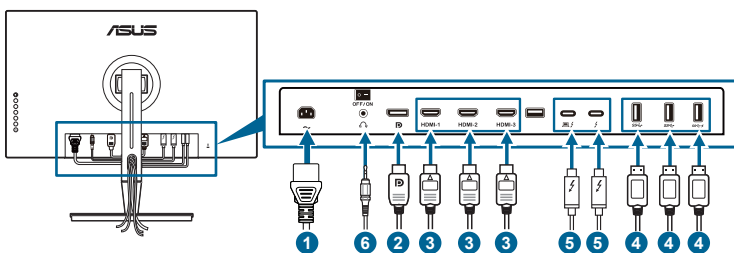

Javasoljuk, hogy kövesse az alábbi elrendezést a kábel elvezetéséhez az állványon lévő kábelevezető nyílás használatával.

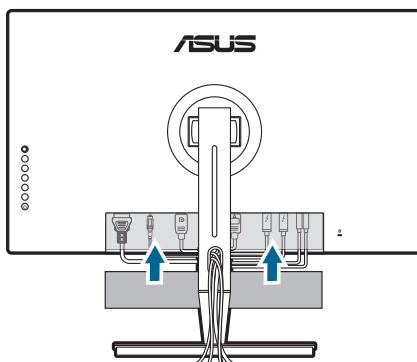

3. Csatlakoztassa a bemeneti/kimeneti port fedelét, ha szükséges.











2.5 A monitor bekapcsolása

Nyomja le a bekapcsológombot . A bekapcsológomb helyzetéhez lásd az 1-2. oldalt. Az állapotjelző fény  fehéren világít, ezzel jelzi, hogy a monitor BE van kapcsolva.

3.1 OSD (képernyőn megjelenő) menü

3.1.1 Hogyan kell ismételtlen konfigurálni



1. Nyomja le a  Menü (5 állású) gombot az OSD menü aktiválásához.
2. Mozgassa a  Menü (5 állású) gombot fel/le/balra/jobbra a funkciók közötti navigáláshoz. Jelölje ki a kívánt funkciót és nyomja le a  Menü (5 állású) gombot az aktiválásához. Ha a kiválasztott funkció rendelkezik almenüvel, akkor mozgassa a  Menü (5 állású) gombot fel/le az almenü funkciói közötti navigáláshoz. Jelölje ki az almenü kívánt funkcióját és nyomja le a  Menü (5 állású) gombot vagy mozgassa a  Menü (5 állású) gombot az aktiválásához.
3. Mozgassa a  Menü (5 állású) gombot fel/le a kiválasztott funkció beállításainak módosításához.
4. A kilépéshez és az OSD menü mentéséhez nyomja le a  gombot vagy mozgassa a  Menü (5 állású) gombot balra ismételtlen, addig, amíg az OSD menü el nem tűnik. További funkciók beállításához ismételje meg az 1-3 lépéseket.

3.1.2 OSD funkció bemutatása

1. ProArt Preset

Ez a funkció 14 alfunkciót tartalmaz, amelyeket tetszés szerint kiválaszthat. Minden mód rendelkezik az Alaphelyzet kiválasztással, ami lehetővé teszi a beállítások kezelését vagy a visszatérést az előre beállított módba.



A funkció aktiválásához a következőt kell tennie: kapcsolja ki a Környezeti effekt funkciót, és tiltsa le a HDR-t a készüléken.



- **Normál mód:** A legjobb választás dokumentumokhoz.
- **sRGB mód:** Az sRGB színtartománnyal kompatibilis sRGB mód a legjobb választás dokumentumok szerkesztéséhez.
- **Adobe RGB mód:** Kompatibilis az Adobe RGB színtérrel.
- **Rec. 2020 mód:** Kompatibilis a Rec. 2020 színhőmérséklettel.
- **DCI-P3 mód:** Kompatibilis a DCI-P3 színtérrel.
- **DICOM mód:** Megfelel a DICOM szabványnak, a legjobb választás az orvosi képek megtekintéséhez.
- **Rec. 709 mód:** Kompatibilis a Rec. 709 színtérrel.
- **HDR_PQ DCI:** ST2084 típus DCI-P3 színskálával és D65 fehérponttal.
 - * PQ Optimized: Optimális HDR teljesítményt biztosít a kijelzők számára az ST2084-hez hasonló pontossággal a fényerő kapacitás tekintetében.
 - * PQ Clip: Megőrzi a PQ-görbét, mialatt precíz, maximális fényerőt jelenít meg. A kijelző maximális értékénél magasabb ST2084 kód értékkel lesz leképezve a maximális fényerőhöz. Maximum 300 nitet biztosít a használathoz.
 - * PQ Basic: HDR teljesítményt biztosít az általános, HDR-támogatású kijelzőkhöz.

- **HDR_PQ Rec2020:** ST2084 típus Rec.2020 színskálával és D65 fehérponttal.
 - * PQ Optimized: Optimális HDR teljesítményt biztosít a kijelzők számára az ST2084-hez hasonló pontossággal a fényerő kapacitás tekintetében.
 - * PQ Clip: Megőrzi a PQ-görbét, mialatt precíz, maximális fényerőt jelenít meg. A kijelző maximális értékénél magasabb ST2084 kód értékkel lesz leképezve a maximális fényerőhöz. Maximum 300 nitet biztosít a használathoz.
 - * PQ Basic: HDR teljesítményt biztosít az általános, HDR-támogatású kijelzőkhöz.
- **HDR_HLG BT2100:** Megfelel a BT2100 típusúhoz.
- **HDR_HLG DCI:** Megfelel a DCI-P3 típusúhoz.
- **HDR_DolbyVision:**
 - * Világos: Megfelel a DolbyVision Világos mód beállításainak.
 - * Sötét: Megfelel a DolbyVision Sötét mód beállításainak.
- **Felhasználói mód 1/Felhasználói mód 2:** Színmódosítást tesz lehetővé a Speciális beállításokban. A ProArt kalibráció elvégzése után egy vagy két ProArt kalibrációs profilt is menthet Felhasználói mód 1/Felhasználói mód 2 néven, amelyekhez később gyors hozzáférése lesz.



Kérjük, alkalmazza a következő beállításokat, miközben ProArt színekalibrálást végez:

- Állítsa a kimeneti dinamikát teljes tartományra.
- Állítsa a kimeneti színinformátumot RGB opcióra.
- Állítsa a kimeneti színmélységet 8 bitesre.

Az alábbi táblázatok az egyes ProArt Preset módok alapértelmezett konfigurációit mutatják:

Funkció	Normál mód	sRGB mód	Adobe RGB mód	Rec. 709 mód
Színhőmérs.	6500K	Rögzített 6500K	Rögzített 6500K	6500K
Fényerő	50	Rögzített 80 nit	160 nit	100 nit
Kontraszt	80	80	80	80
Élesség	Engedélyez (0)	Engedélyez (0)	Engedélyez (0)	Engedélyez (0)
Telítettség	Közepes (50)	Letilt	Közepes (50)	Közepes (50)
Színezet	Közepes (50)	Letilt	Közepes (50)	Közepes (50)
ProArt Palette	Engedélyez (alapértelmezett)	Letilt	Engedélyez (alapértelmezett)	Engedélyez (alapértelmezett)
Fekete szín szintje	Engedélyez (alapértelmezett)	Engedélyez (alapértelmezett)	Engedélyez (alapértelmezett)	Engedélyez (alapértelmezett)
Gamma	Engedélyez (2,2)	Rögzített 2,2	Rögzített 2,2	Engedélyez 2,4

Funkció	Normál mód	sRGB mód	Adobe RGB mód	Rec. 709 mód
Egységesség kompenzáció	Engedélyez (Ki)	Engedélyez (Ki)	Engedélyez (Ki)	Engedélyez (Ki)
Bemeneti tartomány	Engedélyez (Automatikus)	Engedélyez (Automatikus)	Engedélyez (Automatikus)	Engedélyez (Automatikus)

Funkció	DCI-P3 mód	Rec. 2020 mód	DICOM mód	HDR_PQ DCI mód
Színhőmérs.	P3-Theater	6500K	6500K	Rögzített (6500K)
Fényerő	48 nit	100 nit	50	300 nit/600 nit/1000 nit/Max
Kontraszt	80	80	80	Letilt
Élesség	Engedélyez (0)	Engedélyez (0)	Engedélyez (0)	Engedélyez (0)
Telítettség	Közepes (50)	Közepes (50)	Közepes (50)	Letilt
Színezet	Közepes (50)	Közepes (50)	Közepes (50)	Letilt
ProArt Palette	Engedélyez (alapértelmezett)	Engedélyez (alapértelmezett)	Engedélyez (alapértelmezett)	Engedélyez (RGB erősítés)
Fekete szín szintje	Engedélyez (alapértelmezett)	Engedélyez (alapértelmezett)	Engedélyez (alapértelmezett)	Engedélyez (alapértelmezett)
Gamma	Engedélyez (csak 2,2/2,6)	Engedélyez (2,4)	Rögzített (2,2)	Letilt
Egységesség kompenzáció	Engedélyez (Ki)	Engedélyez (Ki)	Engedélyez (Ki)	Letilt
Bemeneti tartomány	Engedélyez (Automatikus)	Engedélyez (Automatikus)	Engedélyez (Automatikus)	Engedélyez (Automatikus)

Funkció	HDR_PQ Rec2020 mód	HDR_HLG BT2100 mód	HDR_HLG DCI mód	HDR_DolbyVision mód	Felhasználói mód 1/ Felhasználói mód 2
Színhőmérs.	Rögzített (6500K)	Rögzített 6500K	Rögzített 6500K	Rögzített 6500K	6500K
Fényerő	300 nit/600 nit/1000 nit/Max	100	100	Letilt	50
Kontraszt	Letilt	Letilt	Letilt	Letilt	80
Élesség	Engedélyez (0)	Engedélyez (0)	Engedélyez (0)	Letilt	Engedélyez (0)
Telítettség	Letilt	Letilt	Letilt	Letilt	Közepes (50)
Színezet	Letilt	Letilt	Letilt	Letilt	Közepes (50)
ProArt Palette	Engedélyez (RGB erősítés)	Engedélyez (RGB erősítés)	Engedélyez (RGB erősítés)	Letilt	Letilt
Fekete szín szintje	Engedélyez (alapértelmezett)	Engedélyez (alapértelmezett)	Engedélyez (alapértelmezett)	Engedélyez (alapértelmezett)	Engedélyez (alapértelmezett)
Gamma	Letilt	Letilt	Letilt	Letilt	Rögzített 2,2
Egységesség kompenzáció	Letilt	Letilt	Letilt	Letilt	Rögzített Ki
Bemeneti tartomány	Engedélyez (Automatikus)	Engedélyez (Automatikus)	Engedélyez (Automatikus)	Engedélyez (Automatikus)	Engedélyez (Automatikus)

2. Kék Fényszűrő

Ebben a funkcióban beállíthatja a Kék Fényszűrő szintjét.



A funkció aktiválásához a következőket kell tennie: kapcsolja ki a Környezeti effekt funkciót, és tiltsa le a HDR-t a készüléken.



- **0. szint:** Nincs módosítás.
- **1~4. szint:** Minél magasabb ez a szint, annál kevesebb kék fényt szór a készülék. Ha a Kék Fényszűrő be van kapcsolva, akkor a Normál mód alapértelmezett beállításai automatikusan importálva lesznek. Az 1. és a 3. szint között a Fényerő funkciót a felhasználó állíthatja be. A 4. szint optimális beállítás. Ez megfelel a TUV alacsony kék fény kibocsátás minősítésnek. A Fényerő funkciót nem állíthatja be a felhasználó.



Tekintse meg a következőket, hogy enyhítse a szem megerőltetését:

- A felhasználóknak kell egy kis idő a kijelzőtől távol, ha hosszú órákon át dolgoznak. Javasoljuk, hogy egy óra folyamatos munka után a számítógép előtt tartson egy rövid szünetet (legalább 5 percet). A rövid, gyakori szünetek hatásosabbak, mint egy hosszú szünet.
- A szem megerőltetésének és szárazságának minimalizálására a felhasználók időszakosan pihentessék a szemüket úgy, hogy messzi tárgyakra fókuszálnak.
- A szemtorna segíthet csökkenteni a szem megerőltetését. Ismétlje gyakran ezeket a gyakorlatokat. Ha a szeme továbbra is fáradt, forduljon orvoshoz. Szemtorna gyakorlatok: (1) Nézzon ismételten fel és le (2) Lassan forgassa a szemét (3) Mozgassa a szemét átlós irányban.
- A nagy energiájú kék fény a szem megerőltetését és AMD-t (időskori makuladegenerációt) okozhat. Kék Fényszűrő a káros kék fény (max.) 70%-os lecsökkentéséhez, hogy elkerülje a CVS-t (számítógépes-látás szindrómát).

3. ProArt Palette

Állítsa be a kívánt színbeállítást ebből a menüből.



A funkció aktiválásához a következőt kell tennie: kapcsolja ki a Környezeti effekt funkciót, és tiltsa le a HDR-t a készüléken.



- **Fényerő:** A beállítási tartomány 0 és 100 érték között módosítható.
- **Kontraszt:** A beállítási tartomány 0 és 100 érték között módosítható.
- **Telítettség:** A beállítási tartomány 0 és 100 érték között módosítható.
- **Színezet:** A kép színét váltja át zöld és bíborvörös között.
- **Színhőmérs.:** 5 módot tartalmaz 9300K, 6500K, 5500K, 5000K és P3-Theater értékkel.



A P3-Theater csak akkor érhető el, ha a DCI-P3 módot választja ki.

- **Gamma:** Lehetővé teszi, hogy beállítsa a színmódot 2,6, 2,4, 2,2, 2,0 vagy 1,8 értékre.
- **Szín:**
 - * Hat tengelyes színezet beállítás.
 - * Hat tengelyes telítets. beállítás.
 - * Az erősítési szinteket állítja az R, G, B esetében.
 - * A fekete szint nullázási értékeket állítja az R, G, B esetében.
- **Fekete szín szintje:** A kijelző legsötétebb szintje.
 - * Jel: A legsötétebb szürke szint inicializált 1. jelszintjének beállítása.
 - * Háttérvilágítás: A háttérvilágítás sötétségének beállítása.
- **Színek visszaállítása:**
 - * Jelenlegi mód színei alaphelyzetbe:
Az aktuális színmód színbeállításait visszaállítja a gyári alapértelmezett értékekre.

- * Minden mód színei alaphelyzetbe:
Az összes színmód színbeállításait visszaállítja a gyári alapértelmezett értékekre.

4. Kép

Állítsa be a képhez kapcsolódó beállítást ebből a menüből.



- **Élesség:** A beállítási tartomány 0 és 100 érték között módosítható.
- **Trace Free:** Beállítja a monitor válaszidejét.



A funkció aktiválásához a következőt kell tennie: kapcsolja ki a PBP funkciót, és tiltsa le a HDR beállítást a készüléken.

- **Képarány-beállítás:** Beállítja a képarányt Teljes, 4:3, 1:1 vagy OverScan arányra.



- A funkció aktiválásához a következőt kell tennie: kapcsolja ki az PBP opciót.
- A 4:3 csak akkor érhető el, ha a bemeneti forrás 4:3 formátumú. Az OverScan csak a HDMI bemeneti forrás esetében érhető el.

- **Egységesség kompenzáció:** A képernyő egyes területeit állítja be a képernyő egyenetlenségi hibáinak csökkentése érdekében, így biztosítva egyenletes fényerőt és színeket a teljes képernyőn.



A funkció aktiválásához a következőt kell tennie: kapcsolja ki a Dinamikus dimmelés funkciót, és tiltsa le a HDR-t a készüléken.

- **Bemeneti tartomány:** A jeltartomány leképezése teljesen fekete-fehér színű kijelzőtartománynál.
- **Mozgás-szinkronizálás:** A kijelzőt szimulálva magas frissítési arányú teljesítményével különböző háttérvilágítási frekvenciákat generál.



A funkció aktiválásához a következőt kell tennie: kapcsolja ki az Adaptive-Sync és a Környezeti effekt funkciókat.

- **Renderelési mód:** Amikor ez a funkció be van kapcsolva, max. 3840 x 2160@144Hz és 8 bites színmélység támogatható (csak DisplayPort).

5. Hang

Ebben a menüpontban állíthatja be a Hangerőt, a Némítást és a Forrást.



- **Hangerő:** A beállítási tartomány 0 és 100 érték között módosítható.
- **Némítés:** Be- és kikapcsolja a monitor hangját.
- **Forrás:** Eldönti, hogy a monitor hangja melyik forrásból jöjjön.

6. PBP beállítás

A PBP beállítás lehetővé teszi egy másik videoforráshoz csatlakoztatott ablak megnyitását az eredeti videoforrás főablaka mellett. A funkció aktiválásával a monitor akár 4 képet jelenít meg különböző videoforrásokból (ha a bemeneti forrás 4K@60Hz alatti).



A funkció aktiválásához a következőt kell tennie: kapcsolja ki a Dinamikus dimmelés funkciót, kapcsolja ki a Adaptive-Sync funkciót, és tiltsa le a HDR-t a készüléken.



- **PBP Mód:** Kiválaszthatja a PBP, PBP x 3 vagy PBP x 4 funkciót, vagy kikapcsolhatja azt.

- **PBP Forrás:** Kiválasztja a videó bemeneti forrást a HDMI-2, HDMI-3, DisplayPort és Thunderbolt közül. Az alábbi táblázat a bemeneti források kombinációját mutatja be.

		Fő ablak			
		HDMI-2	HDMI-3	DisplayPort	Thunderbolt
Mellékablak	HDMI-2	Igen	Igen	Igen	Igen
	HDMI-3	Igen	Igen	Igen	Igen
	DisplayPort	Igen	Igen	Igen	Igen
	Thunderbolt	Igen	Igen	Igen	Igen



A HDMI-1 port nem támogatja a PBP funkciót. Amikor a DisplayPort 1.4 DSC vagy kiválasztva a DisplayPort adatfolyam menüben, a DisplayPort nem támogatja a PBP funkciót.

- **Színbeállítás:** Kiválasztja az egyéni Splendid módot a kiválasztott PBP forrás esetén. (Maximum két Splendid mód választható ki.)

7. Bemenetválasztás

Ebben a funkcióban kiválaszthatja a kívánt bemeneti forrást.

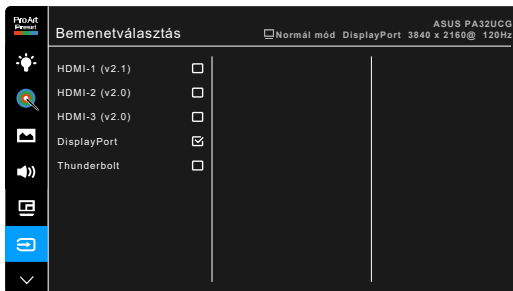

Ha egy Thunderbolt port be van dugva, akkor a másik csak DisplayPort jelet jelenít meg.



Amikor a PBP aktív, a HDMI-1 (v2.1) nem érhető el.

8. Rendszer beállítás

Lehetővé teszi a rendszer beállítását.



- **HDR Előnézet:** Lehetővé teszi a nem HDR tartalom előnézetét HDR10 és HLG leképezéssel. Amikor a HDR Előnézet funkció aktív, a HDR_PQ DCI, a HDR_PQ Rec2020, a HDR_HLG BT2100 és a HDR_HLG DCI kiválasztható.
- **AMD FreeSync Premium Pro:** Engedélyezi a AMD FreeSync Premium Pro által támogatott* grafikus forrást, hogy dinamikusan beállítsa a kijelző frissítési rátáját a tartalom jellemző képráfrissítése alapján az energiahatékonyság, az akadásmentesség és az alacsony késleltetés eredményező kijelzőfrissítés érdekében.



* Az AMD FreeSync Premium Pro csak akkor aktiválható a 48 Hz ~ 120 Hz vagy 48 Hz ~ 144 Hz beállításon belül, ha a Renderelés mód be van kapcsolva.

* A támogatott GPU-kért, minimális PC rendszer- és illesztőprogram-követelményekért lépjen kapcsolatba a GPU gyártójával.

A funkció aktiválásához a következőt kell tennie: kapcsolja ki a Mozgás-szinkronizálás opciót és a PBP módot, és állítsa a DisplayPort adatfolyamot DisplayPort 1.2 vagy DisplayPort 1.4 DSC opcióra.

- **Dinamikus dimmelés:** Szinkronizálja a tartalmakat, miközben változik a kontraszt a háttérfény dinamikus halványításának elvégzéséhez. A szinkronizálási sebesség esetén a következő beállítások közül választhat: "Gyors", "Közepes" vagy "Fokozatos".



A funkció aktiválásához a következőt kell tennie: kapcsolja ki az PBP opciót.

- **FPS számláló:** Megmutatja, hogy milyen simán fut a játék.
- **Energiatakarékosság:**

* A "Normál szint" lehetővé teszi, hogy az USB lefelé irányú portok/Thunderbolt portok külső eszközöket töltsenek, amikor a monitor energiatakarékos módba lép.

- * A "Mély szint" nem engedi a portok számára a külső eszközök töltését, és megakadályozza a Thunderbolt és az USB jelek automatikus észlelését, amikor a monitor energiatakarékos módba lép.
- **OSD beállítás:**
 - * Beállítja az OSD időtűllépését 10-120 másodperc között.
 - * Engedélyezi vagy letiltja a DDC/CI funkciót.
 - * Beállítja az OSD hátterét átláthatatlantól átlátszóig.
 - * Az OSD elfordítását állítja.
- **Nyelv:** 21 nyelv közül választhat : angol, francia, német, olasz, spanyol, holland, portugál, orosz, cseh, horvát, lengyel, román, magyar, török, egyszerűsített kínai, hagyományos kínai, japán, koreai, thai, indonéz, perzsa.
- **Kalibrálási emlékeztető:** Emlékezteti a felhasználót a monitor kalibrálására a színpontosság biztosításához minden munkaperiódus esetén. 3 riasztás (300/600/1000 óra), illetve a KI opció áll a felhasználó rendelkezésére.



Ez a funkció akkor aktív, ha a Felhasználói mód 1 és a Felhasználói mód 2 van kiválasztva.

- **DisplayPort adatfolyam:** Kompatibilitás a grafikus kártyával. Kiválaszthatja a DisplayPort 1.1, a DisplayPort 1.2 vagy a DisplayPort 1.4 DSC opciót a videokártya DP verziójának megfelelően.



A DisplayPort 1.1 csak akkor érhető el, ha az Adaptive-Sync ki van kapcsolva.



Amikor a PBP aktív, a DisplayPort 1.4 DSC nem érhető el.

- **Gombzár:** Az összes funkcióbillentyű letiltásához. Nyomja meg felülről a második gombot öt másodpercig, hogy törölje a gombzár funkciót.
- **Működésjelző:** Be-/kikapcsolja a működési LED lámpát.
- **Környezeti effekt:** A környezeti fény változásának megfelelően szinkronizálja a kijelző fényerejét.



A funkció aktiválásához a következőt kell tennie: kapcsolja ki a HDR-t a készülékén, kapcsolja ki a Mozgás-szinkronizálás funkciót, és állítsa a Kék Fényszűrőt 0. szint opcióra.

- **Információ:** Megjeleníti a monitor információit.
- **Összes alaphelyzetbe:** Az "Igen" lehetővé teszi az összes alapértelmezett beállítás visszaállítását.

9. Parancsikon

Meghatározza a Parancsikon 1 és 2 funkcióját.



- **Parancsikon 1/Parancsikon 2:** kiválasztja az 1-es és 2-es Parancsikonok funkcióját.



Amikor egy olyan funkciót válsztott ki vagy aktivált, amelyet a parancsikon esetlegesen nem támogat. A parancsikon elérhető funkciói: Kék Fényszűrő, Fényerő, HDR, Kontraszt, PBP beállítás, Színhőmérs., Hangerő, Mozgás-szinkronizálás, Felhasználói mód 1, Felhasználói mód 2.

3.2 Műszaki adatok összefoglalása

Panel típusa	TFT LCD
Panel mérete	32,0" (16:9, 81,28 cm) széles képernyő
Max. felbontás	3840 x 2160
Képpont-méret	0,1845 mm
Fényerő	400 cd/m ² (típ.), 1600 cd/m ² (max.)
Kontrasztarány (típ.)	1000:1
Kontrasztarány (max.)	100.000.000:1 (ha a Dinamikus dimmelés be van kapcsolva)
Látószög (V/F) CR > 10	178°/178°
Kijelző színei	1,07 milliárd
Színskála	Rec.2020: 85% DCI-P3: 98%
Válaszidő	5 ms (szürkéből szürkébe)
ProArt Preset kiválasztás	14 előre beállított szín mód
Színhőmérséklet választéka	5 színhőmérséklet
Digitális bemenet	HDMI v2.1, HDMI v2.0b, DisplayPort v1.4, Thunderbolt™ 3
Fülhallgató csatlakozója	Igen
USB 3.0 port	Lefelé irányuló x 3
Szín	Fekete
Üzemjelző LED	Fehér (Be)/Borostyánsárga (Készenlét)
Billenés	+23° ~ -5°
Forgás	+60° ~ -60°
Tengely	+90°; -90°
Magasság beállítása	130 mm
Kensington zár	Igen
AC bemeneti feszültség	AC (Váltakozó áram): 100~240 V
Áramfogyasztás	Bekapcsolás: < 55 W** (Típ.), Készenlét: < 0,5 W (Típ.), Kikapcsolása: 0 W (kikapcsolás)
Hőmérséklet (működési)	0°C~40°C
Hőmérséklet (nem működési)	-20°C~+60°C
Méreték (széles x magas x mély)	727 mm x 606,8 mm x 239 mm (állvánnyal, legmagasabb) 727 mm x 476,8 mm x 239 mm (állvánnyal, legalacsonyabb) 727 mm x 426 mm x 93 mm (állvány nélkül) 923 mm x 386 mm x 525 mm (csomag)
Súly (becsl.)	9,7 kg (állvány nélkül); 18,3 kg (nettó); 23,3 kg (bruttó)
Több nyelv	21 nyelv (angol, francia, német, olasz, spanyol, holland, portugál, orosz, cseh, horvát, lengyel, román, magyar, török, egyszerűsített kínai, hagyományos kínai, japán, koreai, thai, indonéz, perzsa)

Tartozékok	Gyors üzembe helyezési útmutató, jótállási kártya, tápkábel, HDMI kábel, USB C-típusú - A-típusú kábel, Thunderbolt kábel (40 Gbit/s), DisplayPort-kábel, szinkalibrálási próba jelentése, a bemeneti/kimeneti port fedele, szinkalibráló (csak a PA32UCG-K esetén), ernyő
Megfelelés és szabványok	cTUVus, CB, CE, FCC, CCC, BSMI, CU, VCCI, J-MOSS, RoHS, WEEE, PSE, KCC, ICES-3, ErP, CEL, ISO 9241-307, UkrSEPRO, RCM, PC Recycle, KC, e-Standby, TUV Flicker Free, TUV Low Blue Light, PSB, CEC, Windows 7 & 10 WHQL, Mac Compliance***

*A műszaki adatok előzetes bejelentés nélkül változhatnak.

**A képernyő fényereje 200 nit audio/USB/Kártyaolvasó kapcsolat nélkül.

***Mac OS 10.13.6, 10.14.1 szükséges.

3.3 Körvonal méretek

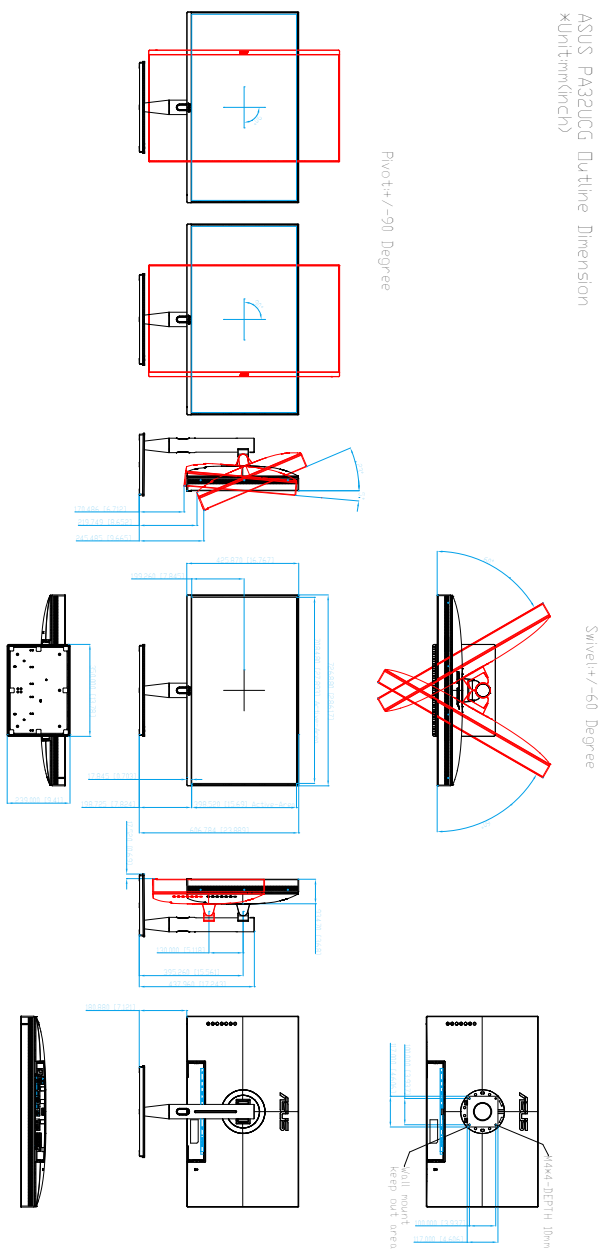

3.4 Hibaelhárítás (GYIK)

Probléma	Lehetséges megoldások
A LED-es izzó nincs BEKAPCSOLVA	<ul style="list-style-type: none">• Nyomja meg a  gombot, hogy ellenőrizze, hogy a monitor BEKAPCSOLT módban van-e.• Ellenőrizze, hogy a tápkábelt megfelelően csatlakoztatta a monitorhoz és a konnektorhoz.• Ellenőrizze, hogy a hálózati kapcsoló BE van-e kapcsolva.
A LED-es izzó borostyánsárgán világít és a képernyőn nem látható kép	<ul style="list-style-type: none">• Ellenőrizze, hogy a monitor és a számítógép BEKAPCSOLT módban van.• Ellenőrizze, hogy a jelkábelt megfelelően csatlakoztatta a monitorhoz és a számítógéphez.• Vizsgálja meg a jelkábelt és győződjön meg róla, hogy az egyik tű sincs elhajolva.• Csatlakoztassa a számítógépet egy másik elérhető monitorhoz, hogy ellenőrizze a számítógép megfelelő működését.
A képernyő képe túl világos vagy sötét	<ul style="list-style-type: none">• Állítsa be a Kontraszt és a Fényerő beállításait az OSD-n keresztül.
A képernyő képe ugrál vagy egy hullámos minta látható a képen	<ul style="list-style-type: none">• Ellenőrizze, hogy a jelkábelt megfelelően csatlakoztatva van a monitorhoz és a számítógéphez.• Vigye el azokat az elektromos berendezéseket, amelyek elektromos interferenciát okozhatnak.
A képernyőn színhibák láthatóak (a fehér nem néz ki fehérnek)	<ul style="list-style-type: none">• Vizsgálja meg a jelkábelt és győződjön meg róla, hogy az egyik tű sincs elhajolva.• Végezze el az Összes alaphelyzetbe lehetőséget az OSD-n keresztül.• Állítsa meg az R/G/B színbeállításokat vagy válassza ki a Színhőmérsékletet az OSD-n keresztül.
Nincs hang, vagy túl halk a hang	<ul style="list-style-type: none">• Győződjön meg róla, hogy a HDMI/ DisplayPort/Thunderbolt kábel megfelelően csatlakoztatva van a monitorhoz és a számítógéphez.• Állítsa be a monitor és a HDMI/DisplayPort/ Thunderbolt eszköz hangerő beállításait is.• Ellenőrizze, hogy a számítógép hangkártyájának az illesztőprogramja megfelelően telepítve és aktiválva van.

3.5 Támogatott üzemmódok

Felbontási Frekvencia	Vízszintes frekvencia (kHz)	Függőleges frekvencia (Hz)	Pixel (MHz)
640 x 480	31,47(N)	59,94(N)	25,18
640 x 480	37,87(N)	72,82(N)	31,5
640 x 480	37,5(N)	75,00(N)	31,5
720 x 400	31,47(N)	70,08(P)	28,32
800 x 600	35,16(P)	56,25(P)	36
800 x 600	37,88(P)	60,32(P)	40
800 x 600	48,08(P)	72,12(P)	50
800 x 600	46,86(P)	75,00(P)	49,5
1024 x 768	48,36(N)	60,00(N)	65
1024 x 768	56,476(N)	70,069(N)	75
1024 x 768	60,02(N)	75,00(N)	78,75
1152 x 864	67,5(P/N)	75,00(P/N)	108
1280 x 720	44,77(N)	60	74,5
1280 x 960	60,00(P)	60,00(N)	108
1280 x 1024	63,98(P)	60,02(P)	108
1280 x 1024	79,98(P)	75,02(P)	135
1440 x 900	55,94(N)	59,89(P)	106,5
1600 x 1200	75,00(P)	60,00(P)	162
1680 x 1050	65,29(N)	60,00(P)	146,25
1920 x 1080	67,5(P)	60,00(P)	148,5
1920 x 1200 (Csökkentett kivágás)	74,038(P)	59,95(N)	154
1920 x 1200	74,556(N)	59,885(P)	193,25
2560 x 1440	88,787(P)	59,951(N)	241,5
3840 x 2160	52,593(N)	24(P)	266,75
3840 x 2160	54,786(N)	25	278,75
3840 x 2160	67,5(P)	30(P)	297
3840 x 2160	111,174(N)	50(P)	587
3840 x 2160 (Csökkentett kivágás)	133,313(P)	60(N)	533,25
3840 x 2160	135,0(P)	60,0(N)	594
1920 x 1080	137	120Hz	285,5
3840 x 2160	214	98Hz	850
3840 x 2160	221	100Hz	887
3840 x 2160	266,7	120Hz	1052,75
3840 x 2160 (DP)	329	144Hz	1331,6

Ha a monitor videó módban működik (azaz nem jelenít meg adatokat) a HDMI csatlakozó használatakor, az alábbi nagy felbontású módok lesznek támogatva a normál felbontású videó mellett.

Felbontás	Függőleges frekvencia (kHz)	Vízszintes frekvencia (kHz)
1920 × 1080p	24Hz	27
	25Hz	28,125
	30Hz	33,75
	50Hz	56,25
	60Hz	67,5
	100Hz	113
1920 × 1080i	120Hz	137
	50Hz	28,13
1280 × 720p	60Hz	33,75
	50Hz	37,5
720 × 576p	60Hz	45
	50Hz	31,25
720 × 480p	50Hz	31,5
640 × 480p(VGA)	60Hz	31,5
720(1440) × 576i	50Hz	15,63
720(1440) × 480i	60Hz	15,75

* Előfordulhat, hogy a táblázatban nem szereplő módok nem támogatottak. Az optimális felbontás érdekében javasoljuk, hogy a fenti táblázatban felsorolt módok egyikét válassza.



Blank lined paper with 20 horizontal lines.